

ИНСТРУКЦИЯ

Шаровый таймер полива с подключением датчика дождя или влажности

GA-322 Sensor



Green
Helper

Поздравляем вас с приобретением надежного и функционального таймера полива от компании Green Helper. Перед началом эксплуатации внимательно прочитайте Инструкцию.

КОНСТРУКЦИЯ И ОРГАНЫ УПРАВЛЕНИЯ

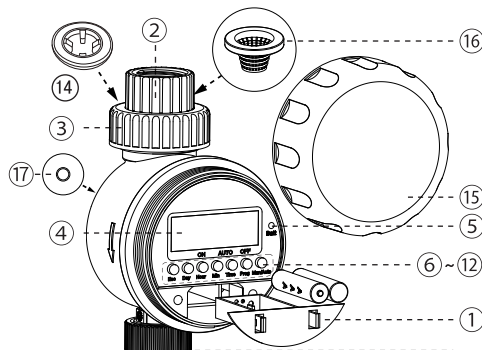

- | | |
|-----------------------------|---|
| 1. Батарейный блок | 10. Кнопка Установка времени |
| 2. Адаптер 3/4 | 11. Кнопка Программа |
| 3. Прижимное кольцо | 12. Кнопка Ручное / Авто |
| 4. ЖК дисплей | 13. Быстроръемный коннектор |
| 5. Индикатор заряда батареи | 14. Прижимной вкладыш |
| 6. Кнопка Отмена | 15. Крышка |
| 7. Кнопка День | 16. Фильтр |
| 8. Кнопка Час | 17. Разъем подключения датчика дождя или влажности. |
| 9. Кнопка Минуты | Используйте датчики GAS 301; GAS-302 компании Green Helper. |

1. Батарейный отсек.
Извлеките батарейный отсек и вставьте две щелочные батарейки, 2 x (LR03/AAA), 1,5 В.

а. Используйте только новые щелочные батарейки в начале сезона. Не используйте аккумуляторы.

б. Проверьте правильность установки батареек и их работу путем нажатия на кнопку 8 Руч/Авто. Вы должны услышать работу моторчика в течение 10 секунд.

с. Установите Руч/Авто в положение Выкл. при присоединении шланга.

2. и 3. адаптер для подсоединения с резьбой 3/4. Подсоедините адаптер 3 к питающему трубопроводу или к крану с резьбой. Зафиксируйте адаптер прижимным кольцом 3. Не используйте чрезмерное усилие и инструменты во избежание поломок адаптера.

! ВАЖНО: Не используйте чрезмерное усилие и инструменты во избежание поломок адаптера.



4. ЖК-дисплей
Что бы запустить набор программ полива автоматически, не забудьте нажать кнопку Руч/Авто (8), пока индикатор не отобразит автоматический режим.
5. Индикатор низкого заряда батареи.
Если индикатор заряда батареи быстро мигает - замените батареи.
6. Кнопка «Отмена»
Удалите настройки в режиме программы (ПРИМЕР 1) или нажмите и удерживайте более 3 секунд, чтобы заблокировать или разблокировать кнопки в режиме времени (ПРИМЕР 2).

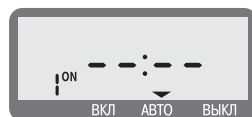

ПРИМЕР 1: Настройки удаляются нажатием кнопки «Отмена» (6) в режиме установки программы.



ПРИМЕР 2: Кнопки заблокированы от случайного нажатия, чтобы разблокировать кнопки, просто нажмите кнопку «Отмена» еще раз в течение более 3 секунд.

7, 8, 9 Кнопки «День», «Час», «Минута» для установки показаний текущего времени часов при настройке и установки времени при настройке программ.

10. Кнопка установки времени
Нажмите и удерживайте постоянно кнопку «Время», при изменении настроек дня, часа и минуты, нажимая соответствующие кнопки. Во время установки программ, выйдите из режима установки времени, нажав на кнопку «Время».

11. Кнопка «Прог-ма». Устанавливает до 8 программ управления поливом.
12. Кнопка «Руч/Авто». Чтобы начать ручной полив, нажимайте кнопку «Руч/Авто» (8), индикатор должен показать положение «Вкл», для окончания ручного полива, нажмите кнопку, индикатор покажет значение «Выкл». Установите индикатор в положение «Авто» для запуска установленных программ.
13. Быстроръемный коннектор для подсоединения шланга полива.
14. Прижимной вкладыш.

! ВАЖНО: Не удаляйте вкладыш, во избежании протечек.

15. Крышка. Плотно прикрутите крышку, во избежания попадания воды.

16. Фильтр. Фильтр очищает воду от загрязнений и продлевает срок службы таймера.

! ВАЖНО: Регулярно очищайте фильтр и замените его, если он изношен.

17. Разъем для подключения датчика дождя GAS-301 или влажности GAS-302, чтобы пропустить полив в дождливые дни или когда почва слишком влажная.



! ВАЖНО: Всегда плотно закрывайте разъем, если датчик не подключен, чтобы избежать попадания воды.

ПРОГРАММИРОВАНИЕ ТАЙМЕРА

УСТАНОВКА ВРЕМЕНИ

Одновременно удерживайте кнопку «Установка времени» (10) одним пальцем, а другим пальцем нажимайте кнопку (7) «День» или кнопку (8) «Час» или кнопку (9) «Минуты».

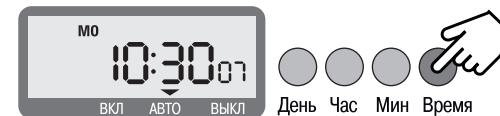

Нажмите кнопку (11) «Программа», чтобы переключаться между программами и ввести настройки для каждой программы полива (максимум 8 программ). Для настройки нажмите кнопку (8) «Час» и кнопку (9) «Мин», чтобы установить время начала полива для 1-й программы, нажмите кнопку (7) «День», чтобы установить, день или дни недели для 1-й программы, варианты установки смотрите ниже. Подтвердите нажатием кнопки (11) «Прог-ма», произойдет переключение для настройки завершения 1-й программы. Аналогично установите время завершения полива для 1-й

программы. Если вы не хотите использовать остальные программы, нажмите кнопку (6) «Отмена» и кнопку (11) «Прог-ма» одновременно. Если необходимо установить остальные программы, действуйте аналогично. Для сохранения настроек, нажмите кнопку (10) «Время», таймер покажет текущие день и время.

ВАРИАНТЫ УСТАНОВКИ КНОПКА (7) «ДЕНЬ»

1	MO	6	SA	11	MO TU WE
2	TU	7	SU	12	TH FR SA
3	WE	8	MO WE FR	13	MO TU WE TH FR
4	TH	9	TU TH SA	14	MO TU WE TH FR SA
5	FR	10	SA SU	15	MO TU WE TH FR SA SU

ОСНОВНЫЕ ЗАМЕЧАНИЯ ВО ВРЕМЯ ПРОГРАММИРОВАНИЯ

- Убедитесь, что дни для настройки «ВКЛ» совпадают с днями для настройки «ВЫКЛ» для одной и той же программы.

- Убедитесь, что каждое время «ВКЛ» имеет время «ВЫКЛ» или установите время ВКЛ и ВЫКЛ как «- : -», это означает, что время не установлено.

- Для выхода из режима программирования, нажмите кнопку (10) «Время», на дисплее отобразятся текущие день и время.

ПРИМЕР: поливать каждый день; по 2 раза в день; по 10 минут каждый раз начиная в 11:00 и 15:00.



Нажмите кнопку (7) «День», пока не будут выбраны все дни недели: MO, TU, WE, TH, FR, SA, SU

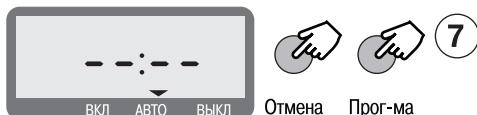

Установите остальные программы с 3-й по 8-ю, одновременно нажимая кнопки (6) «Отмена» и (11) «Прог-ма»

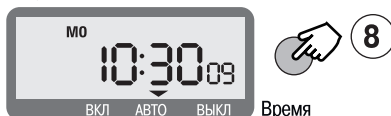

Нажмите кнопку (10) «Время», программы сохраняются и на ЖК дисплее отображается текущее время

РУЧНОЙ ПОЛИВ

1. Для запуска ручного полива нажмите кнопку (12) «Руч/Авто», на дисплее указатель на «ВКЛ», вы услышите звук работающего моторчика.

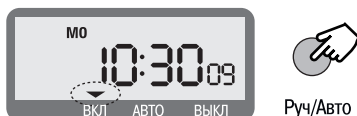

1. Для выключения ручного полива нажмите кнопку (12) «Руч/Авто», на дисплее указатель на «ВЫКЛ», вы услышите звук работающего моторчика.

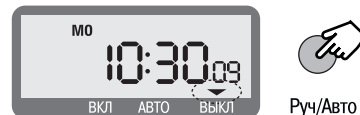

3. По завершении ручного полива, еще раз нажмите кнопку (12) «Руч/Авто», чтобы восстановить выполнение программ. На дисплее указатель на «АВТО».

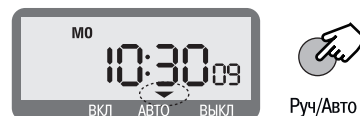

ЗАЩИТА ТАЙМЕРА ОТ ПОВРЕЖДЕНИЙ

- Электронный таймер предназначен для бытового использования в системах полива. Не предназначен для использования в промышленности, а так же, для работы с легковоспламеняющимися и химическими веществами.
- Рабочее давление составляет от «0» до «8» бар (0 - 116 psi)
- Используйте только чистую воду с температурой от 1 до 60 гр. Цельсия.
- Устанавливайте таймер вертикально, согласно стрелке движения воды, сверху вход, внизу выход воды.
- Защитите таймер от замерзания зимой. Отсоедините таймер, слейте остатки воды, выньте батареи и храните в помещении.
- Таймер защищен от брызг воды, но он не водостойкий, его нельзя погружать в воду. Таймер должен быть установлен над землей и вертикально.
- Не тяните за прикрепленный шланг, что бы не повредить таймер.
- Если таймер не работает, прочитайте внимательно данную инструкцию еще раз, прежде, чем обратиться с претензиями к продавцу.

ГАРАНТИЙНЫЕ ОБЯЗАТЕЛЬСТВА

При соблюдении правил эксплуатации и хранения, срок гарантии на Таймер полива GA-322S составляет 12 месяцев со дня продажи. Для гарантийного ремонта необходимы подтверждающие покупку документы (чек и т.п.) и наличие правильно заполненного продавцом гарантийного талона. Гарантия не распространяется на Таймеры, имеющие механические повреждения.

ГАРАНТИЙНЫЙ ТАЛОН

Дата продажи _____ число ____ месяц ____ год ____

Печать и подпись продавца _____ м.п.

С гарантийными обязательствами ознакомлен:

Подпись покупателя:

Таймер полива GA-322 Sensor

АРТ: GA-322S

Изготовлен из пластика и металла по заказу и под контролем Green Helper. Гарантия один год. Товар в добровольном порядке сертифицирован на соответствие стандартам ГОСТ. Производитель: «Иу Дина импорт энд экспорт Ко. Лтд», 721, Неоглори Плаза, Иу, Чжэцзян, Китай. Поставщик: ООО «Грин Хелпер», 129226, г.Москва, ул.Сельскохозяйственная, д.12А. Тел: +7(495)137-8088; 7(495)988-4661. e-mail: info@greenhelper.ru, www.greenhelper.ru



