

УВАЖАЕМЫЙ ПОКУПАТЕЛЬ!

Благодарим Вас за покупку изделия из санитарно-технического фаянса под маркой NOVA. Для того, чтобы обеспечить бесперебойную эксплуатацию изделия, пожалуйста, внимательно ознакомьтесь с настоящей инструкцией и следуйте изложенным в ней рекомендациям по монтажу и уходу.

1. НАЗНАЧЕНИЕ ИЗДЕЛИЯ**Чаша унитаза**

Предназначена для установки в местах общественного пользования и жилых помещениях с подключением в бытовые системы канализации. Подлежит монтажу совместно с бачком. Используется для утилизации отходов жизнедеятельности организма человека, а также жидких веществ бытового назначения. Не допускается использование для утилизации предметов женской гигиены, агрессивных или желирующих химических веществ (кислоты, щелочи), сыпучих веществ, крупных предметов, могущих вызывать засор системы канализации или гидрозатвора унитаза.

Бачок унитаза

Предназначен для монтажа на чаше одноименного унитаза с подключением к системе холодного водоснабжения. Не допускается монтаж на чашу несоответствующего унитаза. Комплектуется сливной/наливной арматурой. Используется для смыва загрязнений поверхности чаши унитаза.

Моноблок

Предназначен для установки в местах общественного пользования и жилых помещений с подключением в бытовые системы канализации. Используется для утилизации отходов жизнедеятельности организма человека, а также жидких веществ бытового назначения. Не допускается использование для утилизации предметов женской гигиены, агрессивных или желирующих химических веществ (кислоты, щелочи), сыпучих веществ, крупных предметов, могущих вызывать засор системы канализации или гидрозатвора унитаза.

Подвесной унитаз

Предназначен для установки в местах общественного пользования и жилых помещениях с подключением в бытовые системы канализации. Используется для утилизации отходов жизнедеятельности организма человека, а также жидких веществ бытового назначения. Не допускается использование для утилизации предметов женской гигиены, агрессивных или желирующих химических веществ (кислоты, щелочи), сыпучих веществ, крупных предметов, могущих вызывать засор системы канализации или гидрозатвора унитаза.

Биде

Предназначено для установки в местах общественного пользования и жилых помещений с подключением в бытовые системы канализации. Используется для сбора и утилизации воды при гигиенических процедурах. Не допускается для утилизации агрессивных или желирующих химических веществ (кислоты, щелочи), сыпучих веществ, крупных предметов, могущих вызывать засор системы канализации или гидрозатвора унитаза. Не оставлять биде без присмотра при закрытом сливном отверстии в процессе наполнения его водой.

Сидение, крышка для унитаза, биде

Предназначены для монтажа на чаше подходящего по наименованию унитаза, биде. Увеличивают комфорт при использовании основного изделия по назначению. Не допускается вставать на сиденье, крышку ногами, размещать на них тяжелые предметы.

Писсуар

Предназначен для установки в местах общественного пользования и жилых помещениях с подключением в бытовые системы канализации. Используется для утилизации жидких отходов жизнедеятельности организмов. Не допускается использование для утилизации агрессивных или желирующих химических веществ (кислоты, щелочи), сыпучих веществ, крупных предметов, могущих вызвать засор системы канализации или сливного отверстия писсуара.

Чаша гонья

Предназначена для установки в местах общественного пользования и жилых помещениях с подключением в бытовые системы канализации. Используется для утилизации отходов жизнедеятельности организма человека, а также жидких веществ бытового назначения. Не допускается использование для утилизации агрессивных или желирующих химических веществ (кислоты, щелочи), сыпучих веществ, крупных предметов, могущих вызвать засор системы канализации или сливного отверстия чашигоня.

Раковина

Предназначена для установки в местах общественного пользования и жилых помещениях с подключением в бытовые системы канализации. Используется для сбора и утилизации воды при гигиенических процедурах. Не допускается использование для утилизации агрессивных или желирующих химических веществ (кислоты, щелочи), сыпучих веществ, крупных предметов, могущих вызвать засор системы канализации или сливного отверстия раковины. Не оставлять раковину без присмотра при закрытом сливном отверстии в процессе заполнения ее водой.

Пьедестал, полупьедестал

Предназначен для монтажа под раковину с целью маскировки подсоединенный водопроводных и канализационных труб. Пьедестал также может служить дополнительной опорой, обеспечивающей фиксацию раковины (при ее обязательной фиксации к стене).

Раковина хозяйственная

Предназначена для установки в местах общественного пользования и жилых помещениях с подключением в бытовые системы канализации. Используется для сбора и утилизации воды, для стирки и/или мытья мелких предметов. Не допускается использование для утилизации агрессивных или желирующих химических веществ (кислоты, щелочи), сыпучих веществ, крупных предметов, могущих вызвать засор системы канализации или сливного отверстия раковины. Не оставлять раковину без присмотра при закрытом сливном отверстии в процессе заполнения ее водой.

2. ИНСТРУКЦИЯ ПО МОНТАЖУ

2.1. Комплект, моноблок, биде, подвесной унитаз

Перед началом работ не забудьте отключить воду. Убедитесь, что поверхности стены и пола ровные. При необходимости для выравнивания может использоваться цемент, готовые смеси и подобные материалы.

Сборка и установка механизма смыва*

Двухрежимная арматура (Рис. 1)

1. Открутите шестигранную гайку и установите наливной механизм в отверстие в баке для набора воды (рис. 2). Плотно закрутите шестигранную гайку.

2. Отвинтите гайку и установите сливной механизм в отверстие бачка (рис. 3). Завинтите гайку. Убедитесь, что механизм



Рис. 1

Рис. 2

установлен в надлежащее положение и мягкая трубка не перетнута и ни с чем не соприкасается (рис. 4).

Примечание: (рис. 4)

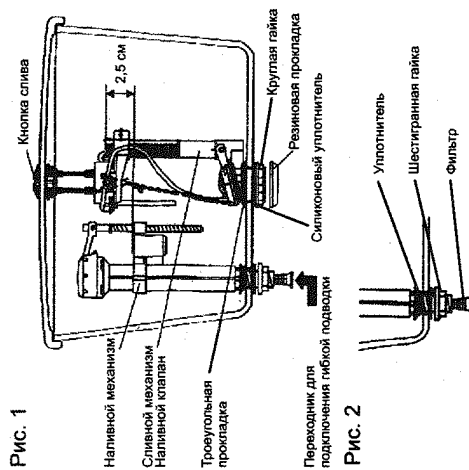
Изменением длины твердой трубки регулируется объем воды для эконома слива - чем короче трубка, тем меньше объем. При необходимости обрежьте твердую трубку до необходимой длины.

- Цель для крышки сброса воды должна быть подходящей длины, если она очень длинная, объем воды для слива будет недостаточный, если короткая - вода будет течь в чашу постоянно.

Однорежимная арматура

Вставьте один конец наливной трубки в отверстие в баке для набора воды, другой конец трубки - в заливное отверстие арматуры. (Рис. 5)

Примечание:

- Конец наливной трубки должен быть выше уровня воды, иначе будет возникать протечка воды. (Рис. 6)

- Цель для крышки сброса воды должна быть подходящей длины, если она очень длинна - объема воды для слива будет недостаточно, если длинна недостаточная - будет возникать протечка воды. (Рис. 7)

Установка кнопки слива

Установите кнопку в отверстие в крышке бачка. Убедитесь, что сливы соответствуют положению их частей для нажатия (для двухрежимной арматуры) (рис. 8). Отрегулируйте высоту штоков кнопки/обеих кнопок, чтобы кнопка было удобно нажимать (рис. 9). Завинтите гайки. Установите крышку на бачок.

Рис. 3



Рис. 4



Рис. 5

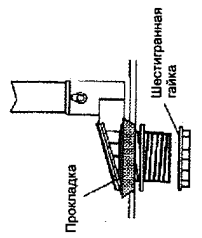

Рис. 7

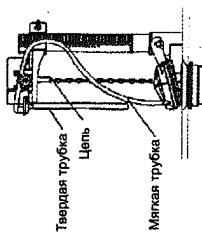

Рис. 8

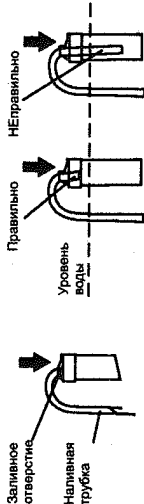

Рис. 9

*Пункт не актуален при установке биде.

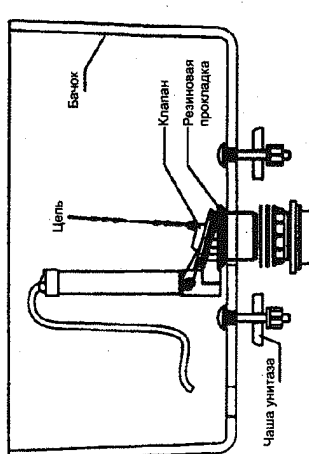
**Пункты не актуальны при установке моноблока и биде.

Сборка и установка компакта/ моноблока/ биде

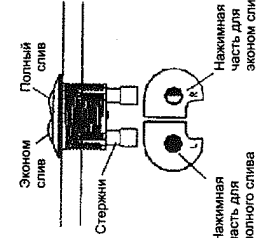
Рис. 10

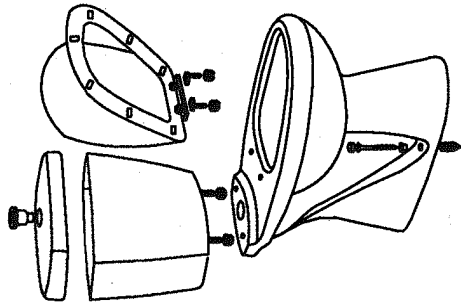

1. Установите бак унитаза на чашу, предварительно установив резиновое уплотнительное кольцо на сливное отверстие**.
2. Установите в бак крепежные болты, соединяющие бак с чашей, и прикрутите снизу гайки.** (Рис. 10)
3. Вставьте пластиковые болты в соответствующие пазы крепежной планки сидения. Вставьте болты в отверстия на чаше и прикрутите снизу гайками.*
4. Поставьте унитаз/ биде на заранее подготовленное, ровное горизонтальное место, предварительно рассчитав необходимое расстояние от выходного отверстия в чаше до фановой трубы. Отметьте места крепления к полу.
5. Просверлите отверстия на отмеченных местах и вставьте дюбели. Установите унитаз/биде так, чтобы отверстия в унитазе совпадали с дюбелями. Закрепите унитаза винтами – шурупами. Закройте винты декоративными заглушками. Комплект крепления для унитаза предназначен для надежной фиксации к бетонному, каменному или деревянному основанию (облицованному керамической плиткой).
6. Подсоедините к канализации с помощью специальной слива для унитаза/ сифона для биде (не входит в комплектацию).
7. Подсоедините к трубе холодного водоснабжения с помощью специальной подводки (не входит в комплектацию).

В случае установки биде, установите на биде смеситель (не входит в комплектацию) и подключите его к системе водоснабжения.

Установка подвесного унитаза

1. Для установки подвесного унитаза требуется настенная опорная рама и бакчок (система инсталляции) (не входит в комплектацию).
2. Убедитесь, что коммуникации установлены в соответствии с размерами вашего подвесного унитаза.
3. Обрежьте впускную и выпускную трубы на нужную длину. (Рис. 11)
4. Нанесите слой смазки на внутреннюю край отверстий впускной и выпускной труб.
5. Нанесите силиконовый герметик на задний край унитаза. (Рис. 12)
6. Установите унитаз, «кодев» его на выпускную трубу и закрепите его на крепежные болты.
7. Проверьте горизонтальный уровень унитаза. Закрутите шайбы и гайки.
8. Удалите излишки силиконового герметика.
9. Установите сидение на унитаз.

Рис. 11



Рис. 12



2.2. Писсуар настенный

Перед монтажом убедитесь, что поверхности стены и пола ровные. При необходимости для выравнивания может использоваться цемент, готовые смеси и подобные материалы. При просверливании отверстий для крепежа избегайте попадания влаги в крепежные отверстия.

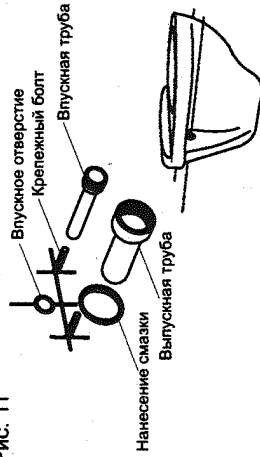
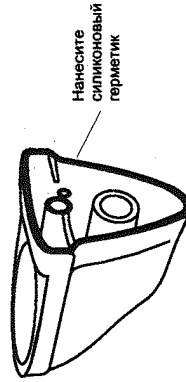
1. Определите высоту и место расположения писсуара. Отметьте отверстия для крепежа.
2. Уберите писсуар и просверлите отверстия для крепежа.
3. Установите дюбеля и крепежные болты (не входят в комплектацию).
4. Нанесите силиконовый герметик на задний край писсуара.
5. Установите писсуар на крепежные болты.
6. Удалите излишки силиконового герметика.
7. Установите смывной кран на писсуар (не входит в комплектацию).
8. Подсоедините писсуар к канализации с помощью сифона (не входит в комплектацию).

2.3. Чаша генуя

1. Подсоединить сифон к канализационной трубе; (Рис. 13)
2. Заполнить прямую бетонным раствором; (Рис. 14)
3. Установить чашу генуя, соединив ее к сифону и подключив к наливной арматуре; (Рис. 15)
4. При помощи уровня убедитесь, что чаша генуя установлена ровно;
5. Заделать стыковочные места чаши генуя с полом; (Рис. 16)

Рис. 13



Рис. 14



Рис. 15

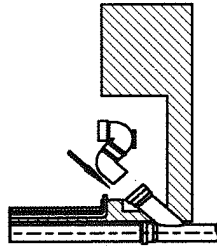

Рис. 16

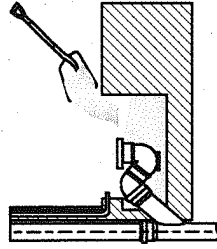

* Пункт не актуален при установке биде.

**Пункты не актуальны при установке моноблока и биде

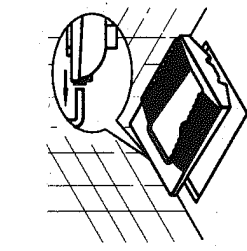
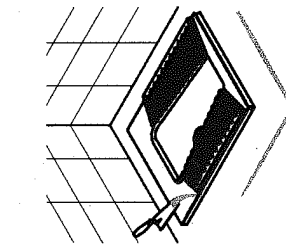
2.4. Раковина подвесная, с пьедесталом, полу/пьедесталом, угловая, встраиваемая

Перед началом работ не забудьте отключить воду. Убедитесь, что поверхности стены и пола ровные. При необходимости для выравнивания может использоваться цемент, готовые смеси и подобные материалы.

Установка раковины на пьедестал/полу/пьедестал/ подвесной/ угловой раковины

1. Поставьте раковину на пьедестал, верхняя грань должна быть в горизонтальном положении* (Рис. 17)
2. Определите высоту и место расположения раковины. Отметьте отверстия для крепежа. (Рис. 18)
3. Уберите раковину и просверлите отверстия для крепежа.
4. Установите дюбеля и крепежные болты (не входят в комплектацию).

5. Установите раковину на крепежные болты, затяните крепежные гайки.

6. Определите положение полу/пьедестала и отметьте положение крепежных отверстий**. Просверлите отверстия и закрепите полу/пьедестал. (Рис. 19)

7. Установите на раковину смеситель и сифон (не входят в комплектацию).

8. Установите пьедестал*.

Установка встраиваемой раковины в столешницу

1. Вырежьте в столешнице отверстие под раковину. Обработайте срез чтобы исключить попадание влаги. (Рис. 20)

2. Нанесите силиконовый герметик на наружную кромку раковины (на поверхность, контактирующую со столешницей). (Рис. 21)

3. Осторожно установите раковину в отверстие столешницы. Удалите избыток силикона. Разровняйте полученный шов. (Рис. 22)

Рис. 17



Рис. 18



Рис. 19

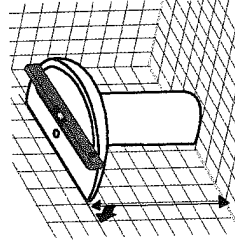

Рис. 20

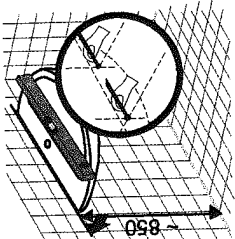

Рис. 21

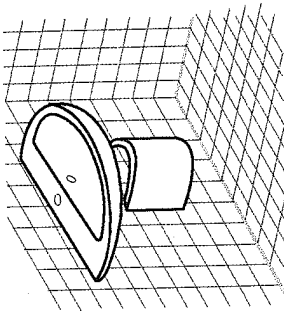

Рис. 22

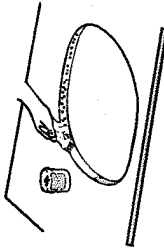
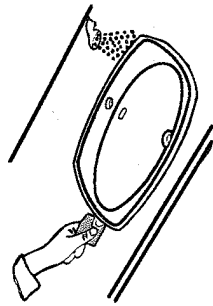

2.5. Раковина хозяйственная

В зависимости от конкретной модели, установка хозяйственной раковины может быть аналогична установке раковины с пьедесталом. (см. п.2.4.)

1. Поставьте раковину на заранее подготовленное, ровное горизонтальное место.
2. Подсоедините к канализации с помощью специального слива/ сифона для раковины (не входит в комплектацию).
3. Закрепите раковину на полу при помощи силиконового клея.

4. Если на раковине предусмотрена установка смесителя (не входит в комплектацию), то установите смеситель и подключите его к системе водоснабжения.

3. УКАЗАНИЯ ПО УХОДУ И ЧИСТКЕ

Изделия из фаянса имеют глазурированную поверхность и их легко поддерживать в чистоте. Такие поверхности устойчивы к воздействию большинства компонентов, которые содержатся в бытовых чистящих и косметических средствах. Используйте обычные бытовые моющие средства, предназначенные для чистки санитарного фаянса. Не оставляйте моющее средство надолго на поверхности изделия, после очистки тщательно смойте его водой.

Не применяйте грубые абразивные материалы (жестковолокнистые губки и т.п.) и агрессивные кислоты и щелочи (соляная и серная кислота, каустическая сода и т.п.).

Зимой в неотапливаемом помещении следует слить воду из бачка унитаза и насухо его вытереть. В гидравлический затвор следует залить 0,4-0,5л антифриза и накрыть поверхность жидкости полиэтиленовой пленкой для предотвращения испарения воды.

Чистку пластиковых и хромированных деталей следует проводить с особой осторожностью, используя только мягкие моющие средства и мягкую ткань или губку. Не используйте для протирания губки из металлической стружки и абразивные составы.

Механизмы арматуры следует промывать только чистой водой. Не используйте очистители для бачка унитаза, поскольку там содержится хлор, который может серьезно повредить механизмы арматуры. Производители арматуры не несут ответственности за повреждение механизмов, вызванные использованием чистящих хлорсодержащих средств. Производители арматуры также не несут ответственности за повреждение, вызванные неправильной установкой, эксплуатацией, или деформацией арматуры.

Изделия из фаянса следует оберегать от ударов твердыми предметами.

Не опирайтесь на бачок унитаза во время пользования, чтобы не повредить крепление бачка к чаше.

*Пункты не актуальны для раковины без пьедестала
**Пункты не актуальны для раковины без полу/пьедестала

4. УСЛОВИЯ ГАРАНТИИ

1. Гарантия действительна только при наличии правильно и четко заполненного гарантийного талона с указанием названия клиента, даты продажи, четким оттиском печати или штампа компании-продавца, а также документов, подтверждающих покупку изделия (кассовый и товарный чек).
2. Гарантийный срок на изделия марки NOVA – 5 лет на фаянс, 2 года на сливные механизмы.
3. Гарантийным является случай дефекта (потеря работоспособности, ухудшение вида) любого из компонентов гарантийного изделия, при добросовестном следовании рекомендациям настоящей инструкции.

Гарантия и другие обязательства не распространяются на следующие неисправности:

1. Механические повреждения, включая случайные, полученные в результате транспортировки и т.п.
2. Повреждения, вызванные попаданием внутрь изделий посторонних веществ, предметов, жидкостей, насекомых, животных.
3. Повреждения, вызванные стихией, пожаром или другими внешними факторами (климатическими и иными).
4. Повреждения, вызванные несоответствием Государственным стандартам параметрам водопроводных сетей.
5. Повреждения, вызванные использованием нестандартных запчастей и расходных материалов, не соответствующих требованиям технических паспортов изделий, некалтифицированным монтажом, наладкой и/или ремонтом. Установка фильтров грубой очистки, а также промывка системы водоснабжения после установленных фильтров непосредственно перед установкой изделий **обязательны**.
6. Естественное стирание поверхности и дефекты, возникшие как следствие очевидных нарушений условий эксплуатации, использованием изделий не по назначению.

Изделие снимается с гарантии и бесплатный ремонт (замена) не производится в следующих случаях:

1. Если изделие было повреждено при транспортировке после покупки или нарушены правила эксплуатации.
2. Если неисправности изделия явились следствием некорректной сборки или установки (кроме случаев, когда изделие устанавливалось специалистами авторизованной сервисной службы).
3. Если изделие имеет следы постороннего вмешательства или была попытка несанкционированного ремонта (ремонта не сертифицированным сервисным центром).
4. В гарантийном талоне были внесены изменения или исправления, не заверенные штампом и подписью продавца или специалиста отдела гарантийного обслуживания.
5. Замена в течение гарантийного срока уплотнителей, прокладок и других быстро изнашиваемых деталей не является основанием для продления срока гарантии.
6. **Внешний вид и комплектность изделия должны быть проверены покупателем в момент покупки. Претензий по внешним дефектам и комплектности впоследствии не принимаются. Возврат и замена некомплектных изделий не производится.**